



CENNÍK **VOLVO S90**



## OBSAH

Motory a verzie	2
Štandardná výbava	3
Výbava MOMENTUM	5
Výbava T8 TWIN ENGINE	6
Výbava INSCRIPTION	7
Výbava R-DESIGN	8
Balíky výbavy	9
Audiosystémy a multimédiá	11
Bezpečnosť a asistenčné systémy	12
Vnútoraná voliteľná výbava	13
Vonkajšia voliteľná výbava	14
Obloženie, volanty, radiace páky	15
Čalúnenie a interiér	16
Farby karosérie	17
Kolesá	18
Technické údaje	19
Rozmery	20
Záruka	20

## MOTORY A VERZIE

Cenník platný od 27.09.2020 (modelový rok 2021)

### MILD-HYBRID DIESEL / ISG 48V

Motor	Prevodovka	Výkon kW (k)	MOMENTUM	INSCRIPTION	R-DESIGN
<b>B5 AWD</b>	8st. automatická	173 (235) +10 (14)	<b>57 250 €</b>	<b>63 450 €</b>	<b>62 950 €</b>

### MILD-HYBRID BENZÍN / ISG 48V

Motor	Prevodovka	Výkon kW (k)	MOMENTUM	INSCRIPTION	R-DESIGN
<b>B4</b>	8st. automatická	145 (197) +10 (14)	<b>48 650 €</b>	-	-
<b>B5</b>	8st. automatická	184 (250) +10 (14)	-	<b>58 950 €</b>	<b>58 450 €</b>

### PLUG-IN HYBRID

Motor	Prevodovka	Výkon kW (k)	MOMENTUM	INSCRIPTION	R-DESIGN
<b>T8 eAWD TWIN ENGINE</b>	8st. automatická	223 (303) +65 (87)	<b>68 000 €</b>	<b>74 200 €</b>	-

## 5 ročná záruka Volvo v cene vozidla\*

\*viac informácií o obsahu predloženej záruky v cene vozidla Vám poskytne autorizovaný predajca Volvo

Všetky ceny sú uvedené v EUR vrátane DPH

AWD = All Wheel Drive - pohon všetkých kolies

B = Break Energy Recovery - systém rekuperácie energie pri brzdení, technológia mild-hybrid 48V



## ŠTANDARDNÁ VÝBAVA

**MOMENTUM**

**INSCRIPTION**

**R-DESIGN**

### BEZPEČNOSŤ

**CITY SAFETY** - autonómne núdzové brzdenie v prípade hroziacej kolízie s iným vozidlom, chodcom, cyklistom či vysokou zverou, aktívne počas dňa i noci, systém automatického zabrzdzenia v križovatke pri hroziacej zrážke s protiidúcim vozidlom, Najprv detekuje prekážku, následne varuje vodiča zvukovo, vizuálne a pulzom brzdového pedála aj fyzicky. Ak vodič nereaguje, začne automaticky brzdiť plnou brzdovou silou.

**Obsahuje aj Asistent riadenia pre vyhýbací manéver pred prekážkou** (aktívne v rýchlosti medzi 50 - 100 km/h)

**LKA (Lane Keeping Aid) - aktívny asistent udržania vozidla v jazdnom pruhu** (aktívne v rýchlosti medzi 65 - 200 km/h)

**OLM (Oncoming Lane Mitigation) - systém ochrany pred zrážkou s protiidúcim vozidlom vo vedľajšom pruhu: pri prekročení vodorovného značenia jazdného pruhu a hroziacej zrážke s detekovaným protiidúcim vozidlom automaticky zasiahne do riadenia pre návrat do vlastného jazdného pruhu** (aktívne v rýchlosti medzi 60 - 140 km/h)

DAC (Driver Alert Control) - systém sledovania bdlosti vodiča

RSI (Road Sign Information) - systém sledovania dopravných značiek

ABS (Anti-lock Brake System) s elektronickým rozdelením brzdnej sily EBD (Electronic Brake Distribution)

ESC (Electronic Stability Control) - stabilizačný systém vr. kontroly trakcie, kontroly nedotáčavosti a kontroly brzdenia motorom, asistent jazdy s privesom

CTC (Corner Traction Control) - systém kontroly trakcie v zákrutách s vektorovaním krútiaceho momentu

RSC (Roll Stability Control) - systém ochrany pred prevrátením vozidla

AWD (All Wheel Drive) - elektronicky riadený pohon všetkých kolies vrátane stálej trakcie (motory D4 AWD, D5 AWD, T6 AWD)

**Run-off Road Mitigation - systém ochrany pred nechceným zidením z cesty, automatický zásah do riadenia, prípadne aj spomalenie vozidla**

Systém pohltienia energie vertikálneho nárazu v predných sedadlách - ochrana pred zranením chrbtice

Systém prípravy predných bezpečnostných pásov pred hroziacou nehodou

Predpínače bezpečnostných pásov pre všetky sedadlá

Systém automatického brzdenia po náraze na zabránenie sekundárnym nehodám

WHIPS (Whiplash Protection Seating System) - systém ochrany proti hyperflexii krčnej chrbtice na všetkých sedadlách

Extrémne pevná konštrukcia karosérie s vysokým využitím ultrapevnej boronovej ocele

Airbagy čelné pre vodiča a spolujazdca

Airbagy bočné pre vodiča a spolujazdca

Airbagy hlavy a ramien "Inflatable curtain" pre všetky rady sedadiel

Airbag pre kolená vodiča

SIPS (Side Impact Protection System) - unikátny systém ochrany pred bočným nárazom

EBA (Emergency Brake Assistance) - Brzdový asistent a systém prípravy brzd na núdzové brzdenie

Bezpečnostný stĺpik riadenia nastaviteľný v dvoch osiach

Bezpečnostný brzdový pedál s uvoľnením pri náraze - ochrana nôh vodiča

EBL (Emergency Brake Lights) - systém regulácie núdzového brzdového svetla a aktivácia výstražných svetiel pri spomalení pod 10 km/h

Elektrická parkovacia brzda s automatickým uvoľnením a funkciou Auto HOLD

HSA (Hill Start Assist) - asistent rozjazdu do kopca

Elektrický posilňovač riadenia EPAS

Funkcia automatického zamykania za jazdy

Funkcia automatického odomknutia vozidla po nehode

Dvojstupňové odomkykanie dverí

Funkcia panického spustenia alarmu z diaľkového ovládača

Upozornenie na používanie bezpečnostných pásov na všetkých sedadlách

Vypínač airbagu na strane spolujazdca

Úchyty ISOFIX na zadných vonkajších sedadlách

Mechanická detská poistka na zadných dverách

iTPMS - systém monitorovania tlaku v pneumatikách

Súprava na opravu defektu

## ŠTANDARDNÁ VÝBAVA

**MOMENTUM**

**INSCRIPTION**

**R-DESIGN**

### VNÚTORNÁ VÝBAVA

Manuálne nastaviteľné predné sedadlá s elektrickým nastavením výšky, vrátane nastavenia sklonu sedáku vodiča

Automatická dvojjónová klimatizácia s vnútornou recirkuláciou ECC a vlhkosťným senzorom, obsahuje systém CleanZone - automatické pokročilé čistenie vzduchu vo vozidle IAQS, s multifiltráciou a indikáciou aktívnej funkcie na centrálnom displeji; Programovateľné s funkciou vyvetrania pred odchodom a možnosťou predĺženia času dobehu kúrenie, ak zostanete vo vozidle počas parkovania

Systém udržiavania kvality vzduchu v interiéri AQS

Výduchy klimatizácie pre druhý rad sedadiel

Digitálny prístrojový panel s 8-palcovým displejom vodiča

**Audiosystém Sensus Connect High Performance, 9-palcový centrálny dotykový displej, 10 reproduktorov, celkový výkon 330W, tethering cez Wi-Fi alebo Bluetooth - dátové párovanie so smartfónom, internetové rádio a aplikácie, Bluetooth Handsfree, Audio Streaming, vstupy pre externé zariadenia USB + AUX**

**Volvo On Call: tlačidlá SOS a On Call na rýchle privolanie pomoci či asistenčnej služby; vzdialené ovládanie vybraných funkcií vozidla cez aplikáciu v telefóne; slot na dátovú SIM-kartu pre stále pripojenie vozidla k internetu a Wi-Fi hotspot vo vozidle**

Multifunkčný volant s ovládaním audiosystému a tempomatu, tlačidlá v úprave matné čierna

Palubný počítač, ukazovateľ vonkajšej teploty a hodiny

Obmedzovač rýchlosti, vrátane možnosti prispôsobenia max. povolenej rýchlosti podľa dopravného značenia

**Adaptívny tempomat ACC, asistent pre jazdu v kolóne**

**Pilot Assist - asistent pre poloautonómnú jazdu do rýchlosti 130 km/h, držanie vozidla v strede jazdného pruhu**

3-ramenný kožený volant s hliníkovým obložením tlačidiel Uni Deco, lesklé čierne tlačidlá

Kožou potiahnutá hlavica radiacej páky

Dažďový senzor

Predná laktová opierka na stredovom tuneli s držiakom nápojov

Odkladacie vrecko na stredovom tuneli vpredu u spolujazdca

Centrálné zamykanie s diaľkovým ovládaním

Bezklúčové štartovanie

Elektricky ovládané spätné zrkadlá s vyhrievaním

Elektrické ovládanie predných a zadných okien (s funkciou auto-up/auto-down)

Funkcia Eco+ (modifikácia systému Start-Stop, Eco klíma a funkcia plachtenia)

Funkcia svetiel "Approach Light" - osvetlenie pre cestu k vozidlu

Funkcia svetiel "Home Safe" - osvetlenie pre bezpečnú cestu od vozidla

Osvetlenie interiéru s oneskoreným zhasínaním

Osvetlenie interiéru - základná úroveň:

strop vpredu a vzadu, priestor pre nohy vpredu, čítacie lampičky vpredu a vzadu, palubná schránka, kozmetické zrkadielka a batožinový priestor

Zadné sedadlá nesklopné, vrátane otvoru na prepravu dlhých predmetov

Zadná laktová opierka s držiakom nápojov

12V elektrická zásuvka na zadnej strane stredového tunelu

Textilné koberčeky vpredu a vzadu

Plastové prahové lišty Volvo vpredu a vzadu

12V elektrická zásuvka v batožinovom priestore

Štyri kotviace oká v batožinovom priestore

Dva vešiaky pre nákupné tašky po stranách batožinového priestoru

Systém Start/Stop

Spätné zrkadlá a kľučky dverí vo farbe karosérie

**Predĺžená záruka na 5 rokov / 150 tisíc kilometrov**

## ŠTANDARDNÁ VÝBAVA



### MOMENTUM

čalúnenie textíl / vinyl

Elektrická 2-smerová bedrová opierka sedadiel vodiča a spolujazdca

Plne grafický digitálny prístrojový panel s 12,3-palcovým displejom vodiča

Volič jazdných režimov (nastavenie charakteristiky pre motor, prevodovku, riadenie, brzdy, podvozok, displej vodiča, ESC)

Vnútorne a vonkajšie spätné zrkadlá automaticky zatmaviteľné

LED predné svetlá s automatickým prepínaním diaľkových svetiel AHB 1.generácie (zap./vyp.), integrované denné svietenie LED v tvare "T", zadné led svetlá s dynamickými LED smerovými svetlami

Osvetlenie interiéru - stredná úroveň: obsahuje osvetlenie základnej úrovne plus:

biele náladové osvetlenie vpredu a vzadu, osvetlenie stredového tunelu vpredu a vzadu, osvetlenie nástupného priestoru vpredu

Elektricky sklopné vonkajšie spätné zrkadlá

Parkovacie senzory vzadu

Mriežka chladiča Momentum - lesklá čierna s chrómovým orámovaním

Vysokolesklé chrómové orámovanie bočných okien

18-palcové disky z ľahkej zliatiny, 10-lúčové Turbine, prevedenie Silver Bright, pneumatiky 245/45 R18

klúč diaľkového ovládania v štandardnom prevedení spolu s kľúčom CARE KEY s možnosťou nastavenia maximálnej rýchlosti



Výbava MOMENTUM, farba čierna Black Stone; voliteľné 18" kolesá s piatimi trojitými lúčmi

## ŠTANDARDNÁ VÝBAVA



### MOMENTUM T8 Twin Engine (navyše oproti klasickým motorizáciám)

Subwoofer - basový reproduktor 250 mm integrovaný do zadného podbehu kolesa

Elektronický volič prevodovky obšitý kožou pre Momentum

Elektronický krištáľový volič prevodovky Orrefors pre Inscription

Nezávislé kúrenie s časovým spínačom

Laminované sklá bočných okien

Chrómové dekoračné prvky v prednom nárazníku

Plug-in hybridné pohonné ústrojenstvo s benzínovým spaľovacím motorom a dvoma elektromotormi

Elektromotor s výkonom 87 k a krútiacim momentom 240 Nm poháňaný zadnú nápravu

Vysokonapätová batéria Li-on 400V s kapacitou 11,6 kWh umiestnená v stredovom tuneli

Elektrická zásuvka pre dobíjanie vysokonapätovej batérie

Dobíjací kábel Schucko 10A s dĺžkou 4,5 m



S90 T8 Twin Engine, farba metalická Platinium Grey, voliteľné 18" kolesá s desiatimi lúčmi, zásuvka na nabíjací kábel umiestnená na ľavom blatníku

## ŠTANDARDNÁ VÝBAVA



### INSCRIPTION (navyššie oproti MOMENTUM)

Dekoratívne obloženie interiéru drevom Grey Ash
Kožené čalúnenie Moritz
Elektrické ovládanie sedadla vodiča a spolujazdca, vrátane pamäťovej funkcie pre obe sedadlá a spätné zrkadlá
Elektrická 4-smerová bedrová opierka sedadiel vodiča a spolujazdca
Nastaviteľné predĺženie sedáku vodiča a spolujazdca
Čalúnená palubná doska a vrchná časť panelov dverí s prešíťím
Slnecné clony na zadných bočných oknách
Hlavica radiacej páky zo švédskeho krištáľového skla Orrefors
Kovové nástupné prahy dverí s nápisom Volvo, podsvietené
Koberčeky Inscription vpredu a vzadu
Kožou potiahnutý diaľkový ovládač kľúča od vozidla
Osvetlenie interiéru - vysoká úroveň: obsahuje osvetlenie strednej úrovne, plus: náladové viacfarebné osvetlenie vpredu aj vzadu (7 motívov), odkladacie priestory v predných a zadných dverách, nástupný priestor vpredu aj vzadu, podsvietené prahové lišty vpredu aj vzadu, priestor na nohy vzadu, ambientné osvetlenie vo dverách vpredu aj vzadu, ambientné osvetlenie prístrojovej dosky, držiaky nápojov vpredu, prevádzkové osvetlenie dverí batožinového priestoru, dekoračné obklady výduchov vzduchu - lesklé čierne prevedenie Piano Black
Navigačný systém Sensus
Mriežka chladiča Inscription - lesklá čierna s chrómovými vertikálnymi rebrami
Spodné bočné lišty karosérie s vysokolesklým chrómovým pruhom s logom Inscription
Chrómové dekoračné prvky v prednom nárazníku
Vonkajšie kľučky dverí s dekoratívnym chrómovým prúžkom
Kľúč v prevedení Inscription potiahnutý kožou, spolu s kľúčom CARE KEY s možnosťou nastavenia maximálnej rýchlosti
18-palcové disky z ľahkej zliatiny, 10-lúčové, prevedenie Silver/Diamond Cut, pneumatiky 245/45 R18



Výbava INSCRIPTION, farba modrá Denim Blue metalická; voľiteľné 20-palcové disky s ôsmimi lúčmi



## ŠTANDARDNÁ VÝBAVA



### R-DESIGN (navyše oproti MOMENTUM)

Elektrické ovládanie sedadla vodiča a spolujazdca, vrátane pamäťovej funkcie pre obe sedadlá a spätné zrkadlá

Elektrická 4-smerová bedrová opierka sedadiel vodiča a spolujazdca

Nastaviteľné predĺženie sedáku vodiča a spolujazdca

Čalúnená palubná doska a vrchná časť panelov dverí s prešíťím

Sínečné clony na zadných bočných oknách

Dekoračné kovové obloženie interiéru Metal Mesh

Športový podvozok, znížený o 15 mm (nie pre T8)

Osvetlenie interiéru - vysoká úroveň: obsahuje osvetlenie strednej úrovne, plus: náladové viacfarebné osvetlenie vpredu aj vzadu (7 motívov), odkladacie priestory v predných a zadných dverách, nástupný priestor vpredu aj vzadu, podsvietené prahové lišty vpredu aj vzadu, priestor na nohy vzadu, ambientné osvetlenie vo dverách vpredu aj vzadu, ambientné osvetlenie prístrojovej dosky, držiaky nápojov vpredu, prevádzkové osvetlenie dverí batožinového priestoru, dekoračné obklady výduchov vzduchu - lesklé čierne prevedenie Piano Black

Navigačný systém Sensus

Kožou potiahnutý diaľkový ovládač kľúča od vozidla spolu s kľúčom CARE KEY s možnosťou nastavenia limitácie maximálnej rýchlosti vozidla

R-Design športové čierne čalúnenie - koža Nappa/textil Nubuck, čierne čalúnenie stropu, sedadlá Contour

R-Design 3-ramenný športový kožený volant

R-Design hlavica radiacej páky Shift by Wire s kontrastným prešíťím

R-Design športové pedále, R-Design športové koberčky, VOLVO prahové lišty, podsvietené

R-Design mriežka chladiča - lesklá čierna s hodvábné-kovovým orámovaním Silk Metal

R-Design lakované nárazníky a lakované spodné lišty karosérie

Kryty vonkajších spätných zrkadiel v lesklom čiernom prevedení

Lesklé čierne orámovanie bočných okien

18-palcové disky z ľahkej zliatiny, 5-lúčové, prevedenie Diamond Cut/Matt Black, pneumatiky 245/45 R18 (255/40 R19 pre T8 Twin Engine)



Výbava R-DESIGN, farba Pebble Grey metalická; voliteľné 21-palcové disky s piatimi dvojíťými lúčmi

## BALÍKY VÝBAVY

Kód	Názov a popis balíka výbavy	Cena	MOMENTUM	INSCRIPTION	R-DESIGN
<b>P0001 Power Seats</b>					
10	Elektrické sedadlo spolujazdca				
47	Elektrické sedadlo vodiča				
212	4 - smerová bedrová opierka pre predné sedadlá	1 300 €	○		
385	Pamäťová funkcia pre sedadlo spolujazdca				
1101	Predĺženie sedáku pre predné sedadlá				
<b>P0004 Lighting</b>					
16	Predné hmlové svetlá LED s prísvecovaním do zákrut (nie pre T8)				
65	Vysokotlakové ostrekovače svetlometov				
645	Kompletné LED svetlometry ABL - aktívne natáčanie do zákrut (Active Bending Lights) AHB gen. II - inteligentný asistent diaľkových svetiel s aktívnym tienením	1 300 €	○		
879	Osvetlenie interiéru - vysoká úroveň: nástupný priestor vpredu a vzadu, priestor pre nohy vpredu a vzadu, náladové osvetlenie v strope aj v dverách vpredu aj vzadu, odkladacie priestory vo dverách vpredu aj vzadu, držiak nápojov vpredu, čítacie lampičky vpredu aj vzadu, dvere batožinového priestoru				
65	Vysokotlaké ostrekovače svetlometov	1 100 €	○T8		
645	Kompletné LED svetlometry				
879	Osvetlenie interiéru - vysoká úroveň				
65	Vysokotlaké ostrekovače svetlometov	1 000 €		○	○
645	Kompletné LED svetlometry				
<b>P0006 Navigation Tech</b>					
255	Navigačný systém Sensus	1 200 €	○		
882	Integrácia chytrého telefónu cez Apple Car Play / Android Auto				
<b>P0007 Navi Tech &amp; Park Assist</b>					
691	Predný a zadný parkovací asistent (zameniteľné za 870 - aktívny parkovací asistent pre pozdĺžne a priečne parkovanie, doplatok 360 €)	1 450 €		○	○
790	Zadná parkovacia kamera (zameniteľné za 139 - 360 - stupňová parkovacia kamera, doplatok - 600 €)				
1033	Prémiový audiosystém Harman & Kardon (zameniteľné za 533 - prémiový audiosystém Bowers and Wilkins, doplatok 2 670 €)				
255	Navigačný systém Sensus	2 600 €	○		
691	Predný a zadný parkovací asistent (zameniteľné za 870, doplatok 360 €)				
790	Zadná parkovacia kamera (zameniteľné za 139 - doplatok 600 €)				
882	Integrácia chytrého telefónu cez Apple Car Play / Android Auto				
1033	Prémiový audiosystém Harman & Kardon				
<b>P0008 Climate</b>					
11	Vyhrievané predné sedadlá	550 €	○	○	○
63	Vyhrievané dýzy ostrekovačov čelného skla				
869	Vyhrievaný volant				

## BALÍKY VÝBAVY

Kód	Názov a popis balíka výbavy	Cena	MOMENTUM	INSCRIPTION	R-DESIGN
<b>Climate Pro</b>					
11	Vyhrievané predné sedadlá	2 000 €	○	○	○
63	Vyhrievané dýzy ostrekovačov čelného okna				
273	Nezávislé kúrenie s časovým spínačom				
752	Vyhrievané zadné sedadlá				
869	Vyhrievaný volant				
<b>P0010 Park Assist</b>					
691	Predný a zadný parkovací asistent - zameniteľné za 870, doplatok 360 €)	750 €	○	○	○
790	Zadná parkovacia kamera (zameniteľné za 139 - doplatok 600 €)				
<b>P0011 Lounge</b>					
30	Strešné okno	4 000 €		○T8	
117	Head Up displej (zameniteľný za 871 - doplatok 0 €)				
139	360 - stupňová parkovacia kamera				
691	Predný a zadný parkovací asistent				
1033	Prémiový audiosystém Harman & Kardon (zameniteľné za 533 - doplatok 2 670 €)				
1074	Pokročilé čistenie vzduchu s certifikovanou účinnosťou WHO				
5	4 - zónová automatická klimatizácia	4 600 €		○	○
30	Strešné okno				
117	Head Up displej (zameniteľný za 871 - doplatok 0 €)				
139	360 - stupňová parkovacia kamera				
691	Predný a zadný parkovací asistent				
1033	Prémiový audiosystém Harman & Kardon (zameniteľné za 533 - doplatok 2 670 €)				
1074	Pokročilé čistenie vzduchu s certifikovanou účinnosťou WHO				
30	Strešné okno	5 150 €	○T8		
117	Head Up displej (zameniteľný za 871 - doplatok 0 €)				
139	360 - stupňová parkovacia kamera				
255	Navigačný systém Sensus				
691	Predný a zadný parkovací asistent				
882	Integrácia chytrého telefónu cez Apple Car Play / Android Auto				
1033	Prémiový audiosystém Harman & Kardon				
1074	Pokročilé čistenie vzduchu s certifikovanou účinnosťou WHO				
5	4 - zónová automatická klimatizácia	5 750 €	○		
30	Strešné okno				
117	Head Up displej (zameniteľný za 871 - doplatok 0 €)				
139	360 - stupňová parkovacia kamera				
255	Navigačný systém Sensus				
691	Predný a zadný parkovací asistent				
882	Integrácia chytrého telefónu cez Apple Car Play / Android Auto				
1033	Prémiový audiosystém Harman & Kardon				
1074	Pokročilé čistenie vzduchu s certifikovanou účinnosťou WHO				

## AUDIOSYSTÉMY A MULTIMÉDIÁ

Kód	Názov a popis výbavy	Cena	MOMENTUM	INSCRIPTION	R-DESIGN
<b>Navigácia, audiosystémy a multimédia</b>					
117	<b>Grafický Head-Up displej</b> (nie s 871)	1 320 €	○	○	○
19	<b>Plne grafický digitálny prístrojový panel s 12,3" displejom vodiča</b>	0 €	●	●	●
255	<b>Navigačný systém Sensus</b> vrátane bezplatných aktualizácií mapových podkladov		○	●	●
1033	<b>Harman/Kardon Premium Sound</b> 14 reproduktorov, 600W zosilňovač, Subwoofer Fresh Air™	930 €	○	○	○
553	<b>Bowers &amp; Wilkins Premium Sound:</b> 19 reproduktorov, 15kanálový zosilňovač triedy D o výkone 1 460 W, Quantum Logic 7.1 Surround Sound® - technológia priestorovej transformácie zvuku so 4 možnosťami: Concert Hall, Studio, Individual Stage a Jazz Club, výškové reproduktory B & W s technológiou Double Doom Nautilus™ vr. špeciálneho výškového reproduktora On Top - umiestneného vpredu uprostred pre smerovú minimalizáciu odrazov a čistotu detailov, nové B & W stredopásmové reproduktory s membránou Continuum™ pre úplne prirodzený a viac otvorený zvukový prejav, basové reproduktory s membránou spevnenou uhlíkovými vláknami, basový subwoofer Fresh Air™ s membránou Mica a neodymovým magnetom, aut. optimalizácia kvality a hlasové úrovne zvuku pre všetky sedadlá a kompenzácie hluku vozidla Dirac Unison®, zdieľanie cez Wi-Fi / Bluetooth - dátové párovanie s chytrým telefónom, internetové rádio a aplikácie, USB vstup, HF Bluetooth, Audio Streaming	3 600 €		○	○
882	<b>Smartphone integrácia, CarPlay &amp; Android Auto</b> vrátane druhého USB vstupu (Android Auto zatiaľ nedostupné na Slovensku)		○	●	●
918	<b>Indukčné nabíjanie smartfónu</b> (nie pre T8)	240 €	○	○	○
365 + 900369	<b>Komunikačné rozhranie v angličtine</b> vrátane digitálnej príručky používateľa	0 €	○	○	○
613 + 900393	<b>Komunikačné rozhranie v češtine</b> vrátane digitálnej príručky používateľa v češtine	0 €	○	○	○
540	<b>Komunikačné rozhranie v slovenčine</b>	0 €	○	○	○
○ = voliteľná výbava      ● = štandardná výbava					



## BEZPEČNOSŤ A ASISTENČNÉ SYSTÉMY

Kód	Názov a popis výbavy	Cena	MOMENTUM	INSCRIPTION	R-DESIGN
<b>Ochrana pred krádežou, bezpečnosť detí</b>					
140	Volvo Guard Alarm s náklonovým a pohybovým čidlom, dvojité uzamykanie zámkov dverí, funkcia privátneho zamykania	550 €	○	○	○
236	Laminované sklá bočných okien (štandardne pre T8)	900 €	○	○	○
322	Dva integrované detské posedačky na zadných sedadlách (nie s 752)	300 €	○	○	○
114	Elektrická detská poistka zadných dverí a okien	110 €	○	○	○
<b>Asistenčné systémy</b>					
603	<b>IntelliSafe Surround</b> BLIS - monitorovanie slepého uhla (Blind Spot Information System) LCMA - asistent pre zmenu jazdného pruhu (Lane Change Merge Aid) CTA - varovanie pred krížením cesty iným vozidlom (Cross Traffic Alert) - upozorní na blížiace sa vozidlá, cyklistov či chodcov pri cúvaní von z parkovacieho miesta <b>- v prípade hroziacej zrážky automaticky zabrzdí</b> RCM - systém prevencie nárazu zozadu (Rear Collision Mitigation) - pri hroziacom náraze zozadu rozbliká výstražné svetlá, napne bezpečnostné pásy a pri stojacom vozidle aktivuje brzdy naplno <b>Asistent riadenia - pri vybočení z pruhu a hroziacej zrážke s vozidlom prichádzajúcim zozadu automaticky zasiahne do riadenia</b>	600 €	○	○	○
691	<b>Parkovacie senzory vpredu a vzadu</b>	PARK ASSIST / NAVI TECH & PARK ASSIST / LOUNGE	○	○	○
870	<b>Aktívny parkovací asistent pre pozdĺžne a priečne parkovanie</b> vrátane predných a zadných parkovacích senzorov	780 €	○	○	○
790	<b>Zadná parkovacia kamera</b> (už zahrnutá v opcii 139)	PARK ASSIST / NAVI TECH & PARK ASSIST	○	○	○
139	<b>Kamery parkovacieho asistenta - 360-stupňový pohľad zhora</b> vrátane zadnej parkovacej kamery (790) (len s 603, 691 alebo 870)	1 110 €	○	○	○

○ = voliteľná výbava

● = štandardná výbava

Obrázky nižšie sú ilustratívne, na modeli XC90 zobrazujú bezpečnostné funkcie, ktoré sú spoločné pre modely S90, V90 a XC90





## VNÚTORNÁ VOLITEĽNÁ VÝBAVA

Kód	Názov a popis výbavy	Cena	MOMENTUM	INSCRIPTION	R-DESIGN
<b>Sedadlá</b>					
11	<b>Vyhrievané predné sedadlá</b>	CLIMATE / CLIMATE PRO	<input type="radio"/>	<input type="radio"/>	<input type="radio"/>
752	<b>Vyhrievané zadné sedadlá</b> (len s 11, nie s 322)	350 €	<input type="radio"/>	<input type="radio"/>	<input type="radio"/>
212	<b>Elektrická 4-smerová bedrová opierka sedadiel vodiča a spolujazdca</b> (len s 1101, nie s textilným čalúnením R500)	70 €	<input type="radio"/>	<input checked="" type="radio"/>	<input checked="" type="radio"/>
47	<b>Elektricky ovládané sedadlo vodiča, vrátane pamäťovej funkcie pre sedadlo a spätné zrkadlá</b>	840 €	<input type="radio"/>	<input checked="" type="radio"/>	<input checked="" type="radio"/>
10	<b>Elektricky ovládané sedadlo spolujazdca</b> (len s 47 a 385)	510 €	<input type="radio"/>	<input checked="" type="radio"/>	<input checked="" type="radio"/>
385	<b>Pamäť pre elektricky ovládané sedadlo spolujazdca</b> (len s 47, 10, 212, 1101)	100 €	<input type="radio"/>	<input checked="" type="radio"/>	<input checked="" type="radio"/>
1101	<b>Nastaviteľné predĺženie sedáku vodiča a spolujazdca</b> (len s 212, nie s textilným čalúnením R500)	180 €	<input type="radio"/>	<input checked="" type="radio"/>	<input checked="" type="radio"/>
384	<b>Masážna funkcia pre operadlá predných sedadiel</b> (len s 11, 209, len s čalúnením xCx0)	750 €		<input type="radio"/>	<input type="radio"/>
<b>Komfort</b>					
5	<b>4-zónová automatická klimatizácia</b> - ovládací displej pre druhý rad sedadiel, chladená schránka v palubnej doske, (nie pre T8)	LOUNGE	<input type="radio"/>	<input type="radio"/>	<input type="radio"/>
273	<b>Nezávislé kúrenie s časovým spínačom</b> (štandard pre T8)	CLIMATE PRO	<input type="radio"/>	<input type="radio"/>	<input type="radio"/>
1074	<b>Pokročilé čistenie vzduchu s certifikovanou účinnosťou WHO</b>	300 €	<input type="radio"/>	<input type="radio"/>	<input type="radio"/>
<b>Podlahové koberčeky</b>					
108	<b>Čierne koberčeky</b> (len pre interiér v svetlom prevedení Blond)	120 €		<input type="radio"/>	

= voliteľná výbava

= štandardná výbava





## VONKAJŠIA VOLITEĽNÁ VÝBAVA

Kód	Názov a popis výbavy	Cena	MOMENTUM	INSCRIPTION	R-DESIGN
<b>Osvetlenie a výhľad</b>					
169	<b>Vnútorne a vonkajšie spätné zrkadlá automaticky zatmaviteľné</b>	0 €	●	●	●
645	<b>Kompletné LED svetlomety „Full-LED Active High Beam“</b> ABL - aktívne natáčanie do zákrut (Active Bending Lights) AHB II - inteligentný asistent diaľkových svetiel s aktívnym tienením LED DRL - integrované LED denné svietenie v tvare "T" zvýšený výkon diaľkových svetiel oproti 86 (len s 16, 65)	LIGHTING	○	○	○
65	<b>Vysokotlakové ostrekovače svetlomietov</b>	LIGHTING	○	○	○
16	<b>Predné hmlové svetlá LED</b> v spojení s opciou 645 vrátane prísvecovania do zákrut (nie pre T8)	240 €	○	●	●
879	<b>Osvetlenie interiéru - vysoká úroveň:</b> nástupný priestor vpredu a vzadu, priestor pre nohy vpredu a vzadu, odkladacie priestory vo dverách, viacfarebné náladové osvetlenie, ambientné osvetlenie prístrojovej dosky a kľučiek dverí, držiak nápojov dvere batožinového priestoru, podsvietené prahové lišty	LIGHTING	○	●	●
871	<b>Vyhrievané čelné sklo</b> (nie s 117)	250 €	○	○	○
63	<b>Vyhrievané dýzy ostrekovačov čelného skla</b>	CLIMATE / CLIMATE PRO	○	○	○
179	<b>Zatmavené sklá zadných okien, od B-stĺpika dozadu</b>	450 €	○	○	○
170	<b>Slnéčné clony na zadných bočných oknách</b> integrované vo vrchnej lište dverí	210 €	○	●	●
184	<b>Slnéčná clona na zadnom okne, elektricky ovládaná</b>	380 €	○	○	○
30	<b>Strešné okno</b> integrovaná slnečná clona, manuálne ovládaná	1 170 €	○	○	○
<b>Jazdné vlastnosti</b>					
1048	<b>Vzduchové pruženie na zadnej náprave</b> <b>Adaptívne tlmiče Four-C</b> , nastaviteľná charakteristika pruženia (R-DESIGN nie s 21" kolesami)	1 980 €	○	○	○
165	<b>Dojazdové rezervné koleso 125/80 R18 vrátane zdviháku</b> (nie pre T8, nahrádza sadu na opravu defektu)	180 €	○	○	○
1028	<b>Ťažné zariadenie, poloelektrické</b>	1 110 €	○	○	○
<b>Vonkajší vzhľad</b>					
308	<b>Bez označenia motora</b>	0 €	○	○	○
313	<b>Bez označenia motora a modelu</b> (obsahuje 308)	0 €	○	○	○
990	<b>Taška na dobíjací kábel pre T8 Twin Engine</b> (len T8)	40 €	○	○	○
992	<b>Dobíjací kábel 10A, zásuvka typ F (EU), dĺžka 4,5 m</b> (len T8)	0 €	●	●	●
996	<b>Dobíjací kábel pre nabíjanie Mode 3, dĺžka 4,5 m</b> (len T8)	50 €	○	○	○

○ = voliteľná výbava

● = štandardná výbava

## OBLOŽENIA, VOLANTY, RADIACE PÁKY

Kód	Názov a popis výbavy	Cena	MOMENTUM	INSCRIPTION	R-DESIGN
<b>Obloženie interiéru</b>					
	Drevený dekor PITCHED OAK	0 €		○	
	Drevený dekor LINEAR WALNUT	0 €	○		
	Hliníkový dekor CHECKERED	0 €	○		
	Hliníkový dekor METAL MESH	0 €			●
	Drevený dekor GREY ASH	0 €		●	
    					
	LINEAR WALNUT				
	METAL MESH				
	PITCHED OAK				
	GREY ASH				
	CHECKERED				
<b>Volanty</b>					
	3-ramenný kožený volant s dekoratívnym obložením Uni Deco - farebne zladený s interiérom	0 €	●	●	
	R-design 3-ramenný športový kožený volant, s dekoratívnym obložením Uni Deco	0 €			●
869	Vyhrievaný volant (len s 11)	CLIMATE / CLIMATE PRO	○	○	○
1181	Volant bez použitia kože (len pre Mild-hybridy a Twin Engine)	0 €		○	
<b>Radiace páky</b>					
	Kožou potiahnutá hlavica radiacej páky, s obložením Uni Deco (len pre D4 a D5)	0 €	●	●	
	R-design kožou potiahnutá hlavica radiacej páky, s obložením Uni Deco (len pre D4 a D5)	0 €			●
333	Kožou potiahnutá hlavica radiacej páky Shift by Wire (len pre Mild-hybridy a Twin Engine)	30 €	●	○	
	Športová, kožou potiahnutá hlavica radiacej páky Shift by Wire s kontrastným prešivaním (len pre Mild-hybridy a Twin Engine)	0 €			●
	Hlavica radiacej páky zo švédskeho krištáľového skla, dizajn Orrefors (len pre Mild-hybridy a Twin Engine)	0 €		●	
○ = voliteľná výbava      ● = štandardná výbava					

## ČALÚNENIE A INTERIÉR

Kód	Typ čalúnenia / The Rooms Farba čalúnenia sedadiel / farba interiéru	Cena	MOMENTUM	INSCRIPTION	R-DESIGN
<b>MOMENTUM ROOMS</b>					
R500	Textil / Vinyl, sedadlá Comfort, sedadlá, interiér, koberce - čierna Charcoal, strop - svetlá Blond. Obloženie - hliníkové Checkered	0 €	○		
RAA0	Koža Moritz, sedadlá Comfort, sedadlá - bridlicová sivá Slate Grey, interiér, strop, koberce - čierna Charcoal. Obloženie - hliníkové Checkered (nejde s farbou 731)	1 560 €	○		
RA00	Koža Moritz, sedadlá Comfort, sedadlá, interiér, koberce - čierna Charcoal, strop - svetlá Blond. Obloženie - hliníkové Checkered	1 560 €	○		
RA30	Koža Moritz, sedadlá Comfort, sedadlá - hnedá Maroon Brown, interiér, strop, koberce - čierna Charcoal, obloženie - hliníkové Checkered	1 560 €	○		
UA00	Koža Moritz, sedadlá Comfort, sedadlá - biela Blond, interiér, strop - svetlá Blond, koberce - čierna Charcoal. Obloženie - drevené Linear Walnut	1 560 €	○		
<b>INSCRIPTION ROOMS</b>					
RA00	Koža Moritz, sedadlá Comfort, sedadlá, interiér, koberce - čierna Charcoal, strop - svetlá Blond. Obloženie - drevené Grey Ash	0 €		○	
UA00	Koža Moritz, sedadlá Comfort, sedadlá - biela Blond, interiér, strop - svetlá Blond, koberce - čierna Charcoal. Obloženie - drevené Linear Walnut	0 €		○	
RCA0	Jemná koža Nappa Agnes - odvetrávaná, sedadlá Comfort, sedadlá - bridlicová sivá Slate Grey, interiér, strop, koberce - čierna Charcoal. Obloženie - drevené Grey Ash	1 260 €		○	
RC00	Jemná koža Nappa Agnes - odvetrávaná, sedadlá comfort, sedadlá, interiér, strop, koberce - čierna Charcoal, obloženie - drevené Grey Ash	1 260 €		○	
RC20	Jemná koža Nappa Agnes - odvetrávaná, sedadlá comfort, sedadlá - hnedá Amber, interiér, strop, koberce - čierna Charcoal, obloženie - drevené Pitched Oak	1 260 €		○	
RC30	Jemná koža Nappa Agnes - odvetrávaná, sedadlá comfort, sedadlá - tmavá hnedá Maroon, interiér, strop, koberce - čierna Charcoal, obloženie - drevené Pitched Oak	1 260 €		○	
UC00	Jemná koža Nappa Agnes - odvetrávaná, sedadlá comfort, sedadlá - biela Blond, interiér, strop - svetlá Blond, koberce - čierna Charcoal, obloženie - drevené Pitched Oak	1 260 €		○	
WC00	Jemná koža Nappa Agnes - odvetrávaná, sedadlá comfort, sedadlá - biela Blond, interiér, strop, koberce - svetlá Blond, obloženie - drevené Pitched Oak	1 260 €		○	
R4A1	Vlna / recyklovaný polyester, sedadlá Contour, sedadlá - tmavá sivá Slate, interiér, strop, koberce - čierna Charcoal, obloženie - drevené Grey Ash	1 260 €		○	
R471	Vlna / recyklovaný polyester, sedadlá Contour, sedadlá - svetlá sivá Midnight Zinc, interiér, strop, koberce - čierna Charcoal, obloženie - drevené Pitched Oak	1 260 €		○	
<b>R-DESIGN ROOMS</b>					
RB0R	Jemná koža Nappa Agnes / Nubuk textil, športové sedadlá, sedadlá, interiér, strop, koberce - čierna Charcoal, obloženie - kovové Metal Mesh	0 €			○
RC00	Jemná koža Nappa Agnes - odvetrávaná, sedadlá comfort, sedadlá, interiér, strop, koberce - čierna Charcoal, obloženie - kovové Metal Mesh	1 620 €			○
RC0R	Jemná koža Nappa Agnes s perforáciou po bokoch, športové sedadlá, sedadlá, interiér, strop, koberce - čierna Charcoal, obloženie - kovové Metal Mesh	1 260 €			○
RC4R	Jemná koža Nappa Agnes s perforáciou po bokoch, športové sedadlá, sedadlá, interiér, strop, koberce - čierna Charcoal, obloženie - kovové Metal Mesh	1 260 €			○
○ = voliteľná výbava      ● = štandardná výbava					

## FARBY KAROSÉRIE

Kód	Názov a typ farby	Cena	S90	R-DESIGN
<b>Nemetalické</b>				
019	Čierna Black Stone	0 €	<input type="radio"/>	<input type="radio"/>
614	Biela Ice White	0 €	<input type="radio"/>	<input type="radio"/>
<b>Metalické</b>				
711	Strieborná Bright Silver Metallic	960 €	<input type="radio"/>	<input type="radio"/>
717	Čierna Onyx Black Metallic	960 €	<input type="radio"/>	<input type="radio"/>
722	Tmavohnedá Maple Brown Metallic	960 €	<input type="radio"/>	<input type="radio"/>
723	Tmavomodrá Denim Blue Metallic	960 €	<input type="radio"/>	<input type="radio"/>
724	Tmavosivá Pine Grey Metallic	960 €	<input type="radio"/>	<input type="radio"/>
726	Béžová strieborná Birch Light	960 €	<input type="radio"/>	<input type="radio"/>
727	Sivá Pebble Grey Metallic	960 €	<input type="radio"/>	<input type="radio"/>
728	Tmavá sivá Thunder Grey Metallic	960 €	<input type="radio"/>	<input type="radio"/>
731	Platinová sivá Platinum Grey	960 €	<input type="radio"/>	<input type="radio"/>
<b>INSCRIPTION metalické</b>				
707	Biela Crystal White Pearl	1 640 €	<input type="radio"/>	<input type="radio"/>

= voliteľná výbava      ● = štandardná výbava

Vyobrazené farby sú iba ilustratívne. Originálne vzorky farieb Vám poskytne autorizovaný predajca Volvo.



Black Stone



Ice White



Denim Blue

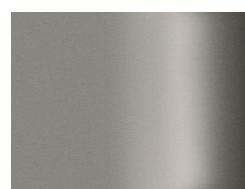

Pebble Grey

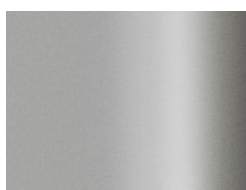

Bright Silver



Osmium Grey

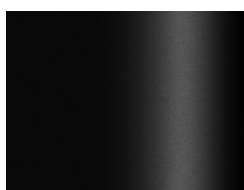

Onyx Black

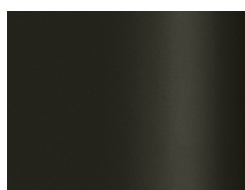

Pine Grey

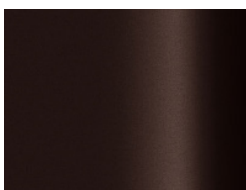

Maple Brown



INSCRIPTION Crystal White



INSCRIPTION Bursting Blue



Birch Light



## KOLESÁ

Kód	Veľkosť a typ kolies	Cena	MOMENTUM	INSCRIPTION	R-DESIGN
<b>Disky a rozmer pneumatík</b>					
154	<b>10-lúčové Turbine, úprava Silver Bright, pneu 245/45 R18</b> (emisná trieda B)	0 €	○		
	<b>10-lúčové, úprava Silver/Diamond Cut, pneu 245/45 R18</b> (nie pre T8, emisná trieda B)	0 €		●	
	<b>R-design, 5-lúčové, úprava Diamond Cut/Matt Black, pneu 245/45 R18</b> (nie pre T8, emisná trieda B)	0 €			●
1143	<b>5-lúčové s dvojitými lúčmi, úprava Silver Bright, pneu 245/45 R18</b> (aj pre T8, emisná trieda B)	0 €	●		
		0 €	○T8		
1099	<b>5-lúčové s trojitými lúčmi, Diamond Cut/Matt Black, pneu 245/45 R18</b> (nie pre T8, emisná trieda B)	180 €	○		
		0 €		○	○
1141	<b>5-lúčové, úprava Black/Diamond Cut, pneu 255/40 R19</b> (emisná trieda C)	900 €			○
1142	<b>10-lúčové s dvojitými lúčmi, úprava Black/Diamond Cut, pneu 255/40 R19</b> (emisná trieda C)	1 080 €	○T8	○	
1166	<b>5-lúčové s dvojitými lúčmi, úprava Diamond Cut/Matt Graphite, pneu 255/40 R19</b> (emisná trieda C)	900 €		○	
		1080 €	○		
1137	<b>5-lúčové s dvojitými lúčmi, úprava Black/Diamond Cut, pneu 255/35 R20</b> (emisná trieda C)	2 070 €			○
1139	<b>8 - lúčové rozvetvené, úprava Diamond Cut / Black, pneu 245/35 R20</b> (emisná trieda C)	2 070 €		○T8	○
1136	<b>8 - lúčové rozvetvené, úprava Diamond Cut / Black, pneu 245/35 R21</b> (emisná trieda C)	2 670 €			○
800131	<b>10-lúčové Turbine, úprava Diamond Cut/Tinted Silver, pneu 245/35 R21</b> (nie pre T8, nie s 1048) (emisná trieda C)	2 940 €	○		
		2 760 €		○	○

○ = voliteľná výbava

● = štandardná výbava



18" Momentum (154)



18" voliteľné Momentum (1143)



18" voliteľné (1099)



19" R-Design (1141)



19" voliteľné (1142)



20" voliteľné (1139)



19" voliteľné (1166)



20"/21" R-design (1136/1137)

## TECHNICKÉ ÚDAJE

	B5 (benzín)	B4 (benzín)	B5 (diesel)
Typ motora:	2.0-litrový benzínový štvorvalec, 1x turbodúchadlo, Mild-Hybrid ISG 48 V	2.0-litrový benzínový štvorvalec 1x turbodúchadlo, Mild-Hybrid ISG 48V	2.0-litrový vznetrový štvorvalec, common rail, 2 x turbodúchadlo, Mild-Hybrid ISG 48V
Kód motora:	L1 / B420T2	K9 / B4204T6	K2 / D420T2
Prevodovka:	8-stupňová automatická	8-stupňová automatická	8-stupňová automatická
Spotreba paliva kombinovaná, l/100 km:	6.5 - 7.7 (WLTP) 5.9 - 6.1 (NEDC)	6.5 - 7.7 (WLTP) 5,9 - 6,1 (NEDC)	5,5 - 6,6 (WLTP) 4,9 - 5,0 (NEDC)
Emisie CO <sub>2</sub> g/km:	148 - 176 (WLTP) 136 - 139 (NEDC)	148 - 176 (WLTP) 136-139 (NEDC)	145 - 174 (WLTP) 128 - 132 (NEDC)
Max. výkon, kW (k) / pri otáčkach/min.:	Motor: 184 (250) / 5400 - 5700 Elektro: 10 (14) / 3000	Motor: 145 (197) / 4800 - 5400 Elektro: 10 (14) / 3000	Motor: 173 (235) / 4000 Elektro: 10 (14) / 3000
Max. krútiaci moment, Nm / pri otáčkach/min.:	Motor: 350 / 1800 - 4800 Elektro: 40 / 2250	Motor: 300 / 1500 - 4200 Elektro: 40 / 2250	Motor: 480 / 1750 - 2250 Elektro: 40 / 2250
Zrýchlenie, 0-100 km/h v sekundách:	6.9	7.9	*n/a
Max. rýchlosť, km/h:	180	180	180
Palivová nádrž, v litroch:	60	60	60
Ekologická klasifikácia:	EURO 6d-TEMP	EURO 6d-TEMP	EURO 6d-TEMP
Pohotovostná hmotnosť od:	1 753 kg	1 753 kg	*n/a
Max. hmotnosť prívesu, nebrzdený / brzdený:	750 kg / 2 000 kg	750 kg / 2 000 kg	*n/a

### T8 Twin Engine eAWD

Typ motora:	2.0-litrový benzínový štvorvalec 1x turbodúchadlo + 1x kompresor 2x elektromotor
Kód motora:	BM / B4204T34
Prevodovka:	8-stupňová automatická
Spotreba paliva kombinovaná, l/100 km:	1.7 - 2.7 (WLTP) 1.7 - 1.8 (NEDC)
Emisie CO <sub>2</sub> g/km:	39 - 61 (WLTP) 38 - 40 (NEDC)
Max. výkon, kW (k) / pri otáčkach/min.:	Benzín: 223 (303) / 6000 Elektromotor: 65 (87) / 7000
Max. krútiaci moment, Nm / pri otáčkach/min.:	Benzín: 400 / 2200 - 4800 Elektromotor: 240 / 0 - 3000
Zrýchlenie, 0-100 km/h v sekundách:	5,1
Max. rýchlosť, km/h:	180
Palivová nádrž, v litroch:	60
Ekologická klasifikácia:	EURO 6d-TEMP
Pohotovostná hmotnosť od:	2 004 kg
Max. hmotnosť prívesu, nebrzdený / brzdený:	750 kg / 2 100 kg

## ROZMERY

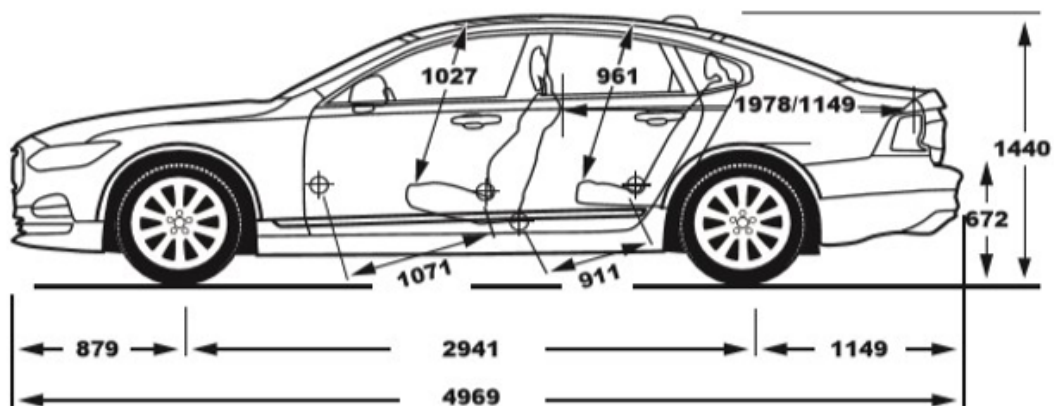

**S90**

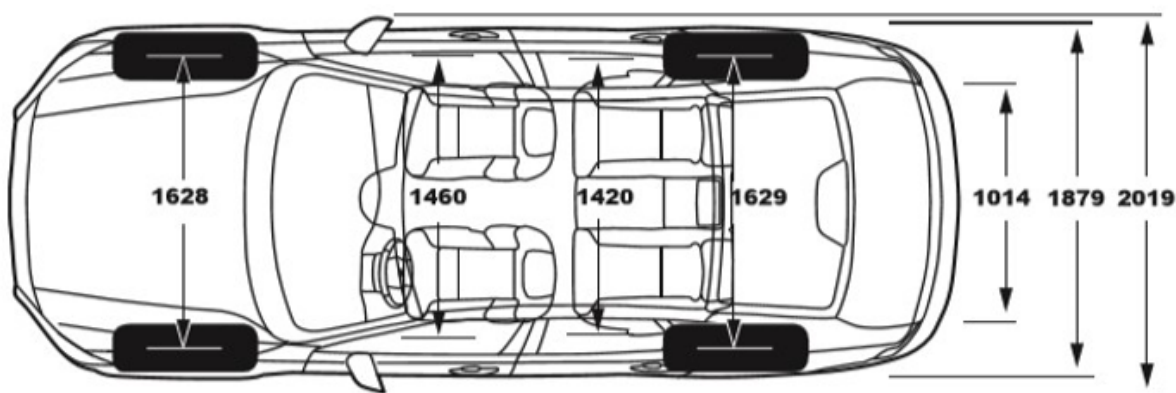

## SERVISNÉ BALÍKY

Servisné balíky	cena	S90
Servisný balík na 3 roky	1 287 €	○
Servisný balík na 4 roky	1 870 €	○
Servisný balík na 5 rokov	2 243 €	○

○ = voliteľná výbava

● = štandardná výbava

\* Pre viac informácií ohľadom servisných balíkov, kontaktujte svojho autorizovaného predajcu Volvo. Ceny za servisné balíky sú uvedené s DPH.

**V O L V O**

**Upozornenie:** Niektoré z informácií obsiahnutých v tejto brožúre môžu byť nesprávne v dôsledku zmien produktu, ku ktorým môže dôjsť po jej vytlačení. Niektoré časti výbavy, tu popísané alebo vyobrazené, môžu byť teraz k dostaniu len za príplatok. Pred objednaním si prosím vyžiadajte aktuálne informácie u Vášho autorizovaného Volvo dealera. Výrobca si vyhradzuje právo vykonávať zmeny cien, farieb, materiálov, technických údajov a modelov, a to kedykoľvek, bez predchádzajúceho oznámenia