



# CENNÍK VOLVO V60 CROSS COUNTRY



## **OBSAH**

Motory a verzie	2
Štandardná výbava	3
Balíky výbavy	7
Audiosystémy a multimédiá	9
Bezpečnosť a asistenčné systémy	10
Vnútoraná voliteľná výbava	11
Vonkajšia voliteľná výbava	12
Obloženie, volanty, radiace páky	13
Čalúnenie a interiér	14
Farby karosérie	15
Kolesá	16
Technické údaje	17
Servisné balíky	18

---

## MOTORY A VERZIE

---

**Cenník platný od 27.09.2020 (modelový rok 2020)**

### MILD - HYBRID DIESEL 48V

Motor	Prevodovka	Výkon kW (k)	CROSS COUNTRY	CROSS COUNTRY PRO
<b>B4 AWD</b>	8st. automatická	145 (197)	<b>50 950 €</b>	<b>54 050 €</b>

### MILD - HYBRID BENZÍN 48 V

Motor	Prevodovka	Výkon kW (k)	CROSS COUNTRY	CROSS COUNTRY PRO
<b>B5 AWD</b>	8st. automatická	184 (250)	<b>51 100 €</b>	<b>54 200 €</b>

## 5 ročná záruka Volvo v cene vozidla\*

\*viac informácií o obsahu predĺženej záruky v cene vozidla Vám poskytne autorizovaný predajca Volvo

**Všetky ceny sú uvedené v EUR vrátane DPH**

AWD = All Wheel Drive - pohon všetkých kolies

B = Break Energy Recovery - systém rekuperácie energie pri brzdení, technológia mild-hybrid 48V

## ŠTANDARDNÁ VÝBAVA

### BEZPEČNOSŤ

**CITY SAFETY** - autonómne núdzové brzdenie v prípade hrozacej kolízie s iným vozidlom, chodcom, cyklistom či vysokou zverou, aktívne počas dňa i noci, systém automatického zabrzdzenia v križovatke pri hrozacej zrážke s protiidúcim vozidlom, Najprv detekuje prekážku, následne varuje vodiča zvukovo, vizuálne a pulzom brzdového pedála aj fyzicky. Ak vodič nereaguje, začne automaticky brzdiť plnou brzdou silou.

**Obsahuje aj Asistent riadenia pre vyhýbací manéver pred prekážkou** (aktívne v rýchlosti medzi 50 - 100 km/h)

**OLM (Oncoming Lane Mitigation) - systém ochrany pred zrážkou s protiidúcim vozidlom vo vedľajšom pruhu: pri prekročení vodorovného značenia jazdného pruhu a hrozacej zrážke s detekovaným protiidúcim vozidlom automaticky zasiahne do riadenia pre návrat do vlastného jazdného pruhu** (aktívne v rýchlosti medzi 60 - 140 km/h)

LKA (Lane Keeping Aid) - aktívny asistent udržania vozidla v jazdnom pruhu (aktívne v rýchlosti medzi 65 - 200 km/h)

DAC (Driver Alert Control) - systém sledovania bdelosti vodiča

RSI (Road Sign Information) - systém sledovania dopravných značiek

ABS (Anti-lock Brake System) s elektronickým rozdelením brzdnej sily EBD (Electronic Brake Distribution)

ESC (Electronic Stability Control) - stabilizačný systém vr. kontroly trakcie, kontroly nedotáčavosti a kontroly brzdenia motorom, asistent jazdy s príviesom

CTC (Corner Traction Control) - systém kontroly trakcie v zákrutách s vektorovaním krútiaceho momentu

RSC (Roll Stability Control) - systém ochrany pred prevrátením vozidla

AWD (All Wheel Drive) - elektronicky riadený pohon všetkých kolies vrátane stálej trakcie

Run-off Road Mitigation - systém ochrany pred nechceným zidením z cesty, automatický zásah do riadenia, prípadne aj spomalenie vozidla (65-140 km/h)

Systém pohltienia energie vertikálneho nárazu v predných sedadlách - ochrana pred zranením chrbtice

Predpínače bezpečnostných pásov pre všetky sedadlá

Systém automatického brzdenia po náraze na zabránenie sekundárnym nehodám

WHIPS (Whiplash Protection Seating System) - systém ochrany proti hyperflexii krčnej chrbtice na predných sedadlách

Extrémne pevná konštrukcia karosérie s vysokým využitím ultrapevnej boronovej ocele

Airbagy čelné pre vodiča a spolujazdca, bočné airbagy pre vodiča a spolujazdca, kolenný airbag pre vodiča

Airbagy hlavy a ramien "Inflatable curtain" pre oba rady sedadiel

SIPS (Side Impact Protection System) - unikátny systém ochrany pred bočným nárazom

EBA (Emergency Brake Assistance) - Brzdový asistent a systém prípravy brzd na núdzové brzdenie

Bezpečnostný stĺpik riadenia nastaviteľný v dvoch osiach

Bezpečnostný brzdový pedál s uvoľnením pri náraze - ochrana nôh vodiča

EBL (Emergency Brake Lights) - systém regulácie núdzového brzdového svetla a aktivácia výstražných svetiel pri prudkom spomalení

Elektrická parkovacia brzda s automatickým uvoľnením a funkciou Auto HOLD

HSA (Hill Start Assist) - asistent rozjazdu do kopca

Elektrický posilňovač riadenia EPAS

Funkcia automatického zamykania za jazdy

Funkcia automatického odomknutia vozidla po nehode

Dvojstupňové odomkyvanie dverí

Funkcia panického spustenia alarmu z diaľkového ovládača

Upozornenie na používanie bezpečnostných pásov na všetkých sedadlách

Vypínač airbagu na strane spolujazdca

Úchyty ISOFIX na zadných vonkajších sedadlách (2x)

Mechanická detská poistka na zadných dverách

iTPMS - systém monitorovania tlaku v pneumatikách

Súprava na opravu defektu

## ŠTANDARDNÁ VÝBAVA

<b>VNÚTORNÁ A VONKAJŠIA VÝBAVA</b>
Tempomat a obmedzovač rýchlosti
Multifunkčný volant s ovládaním audiosystému a tempomatu
Palubný počítač, ukazovateľ vonkajšej teploty a hodiny
Pokročilé hlasové ovládanie (len vybrané svetové jazyky)
<b>Audiosystém Sensus Connect High Performance, 9-palcový centrálny dotykový displej, 10 reproduktorov, celkový výkon 170W, tethering cez Wi-Fi alebo Bluetooth - dátové párovanie so smartfónom, internetové rádio a aplikácie, Bluetooth Handsfree, Audio Streaming, vstupy pre externé zariadenia USB + AUX</b>
<b>Volvo On Call: tlačidlá SOS a On Call na rýchle privolanie pomoci či asistenčnej služby; vzdialené ovládanie vybraných funkcií vozidla cez aplikáciu v telefóne (v anglickom jazyku); slot na dátovú SIM-kartu pre stále pripojenie vozidla k internetu a Wi-Fi hotspot vo vozidle</b>
Automatická dvojzónová klimatizácia s vnútornou recirkuláciou ECC a vlhkosťným senzorom, obsahuje systém CleanZone - automatické pokročilé čistenie vzduchu vo vozidle IAQS, s multifiltráciou a indikáciou aktívnej funkcie na centrálnom displeji; Programovateľné s funkciou vyvetrania pred odchodom a možnosťou predĺženia času doby kúrenie, ak zostanete vo vozidle počas parkovania
Držiak parkovacieho lístka
digitálny príjem pre rádio DAB
Kožený volant s hliníkovým obložením Uni Deco, farebne zladený s interiérom
Kožou potiahnutá hlavica radiacej páky s obložením Uni Deco
Predná laktová opierka na stredovom tuneli s držiakom nápojov a úložným priestorom
Sieťové vrečko na stredovom tuneli vpredu u spolujazdca
Centrálné zamykanie s diaľkovým ovládaním
Kľúč v štandardnom prevedení spoli s kľúčom CARE KEY s možnosťou nastavenia maximálnej rýchlosti
Bezklúčové štartovanie
Elektrické ovládanie predných a zadných okien (s funkciou auto-up/auto-down)
Funkcia svetiel "Approach Light" - osvetlenie pre cestu k vozidlu
Funkcia svetiel "Home Safe" - osvetlenie pre bezpečnú cestu od vozidla
Osvetlenie interiéru - základná úroveň: strop vpredu, čítacie lampičky vpredu, kozmetické zrkadielka, priestor pre nohy vpredu, náladové osvetlenie vpredu, palubná schránka pred spolujazdcom, odkladací priestor v stredovom tuneli vzadu, batožinový priestor
Osvetlenie interiéru - stredná úroveň (navyššie oproti základnej úrovni): osvetlené kozmetické zrkadielko vodiča a spolujazdca, náladové osvetlenie vpredu, priestor pre nohy vpredu, odkladací priestor v stredovom tuneli vzadu, batožinový priestor 2x
Manuálne sklopné sedadlá v druhom rade, delené v pomere 40/60, integrovaný tunel na prepravu dlhých predmetov, manuálne sklopné opierky hlavy
Dažďový a svetelný senzor
Zadná laktová opierka s držiakom nápojov (textilné čalúnenie bez úložného priestoru)
Textilné koberčeky vpredu aj vzadu
Kovové prahové lišty dverí s nápisom Volvo, vpredu
Štyri chrómované záchytné oká v rohoch batožinového priestoru, výklopné
Ochranná sieť v batožinovom priestore
Úložný priestor pod podlahou batožinového priestoru
12V elektrická zásuvka v batožinovom priestore
Manuálne ovládaný kryt batožinového priestoru
Kovový ochranný prah batožinového priestoru
Systém Start/Stop
Filter pevných častíc pre dieslové aj benzínové motory
AQUABLADES - ostrekovače čelného skla integrované v lištách stieračov
Elektricky ovládané spätné zrkadlá s vyhrievaním
Spätné zrkadlá a kľučky dverí vo farbe karosérie
Označenie motora, modelu a pohonu všetkých kolies AWD
Zadné parkovacie senzory
Katalyzátor SCR (selektívna katalytická redukcia) pre dieslové motory. Prostredníctvom aditíva označovaného DEF, ako je napr. kvapalina AdBlue®, znižuje množstvo oxidu dusíku vo výfukových plynch o ďalších 90%.
Nádrž na kvapalinu DEF s objemom 11,5 litra
<b>Predĺžená záruka na 5 rokov / 150 tisíc kilometrov</b>

## ŠTANDARDNÁ VÝBAVA

### CROSS COUNTRY

### CROSS COUNTRY PRO

#### Typická výbava CROSS COUNTRY (odlišnosti oproti modelu V60)

Komfortne ladený podvozok TOURING - zvýšenie svetlej výšky o +63 mm oproti V60

Kotúčové brzdy 18" vpredu a 17" vzadu (minimálna veľkosť kolies 18 palcov)

Asistent pre bezpečný zjazd z prudkého kopca (Hill Descent Control)

Mriežka chladiča v prevedení Cross Country

Rozšírené lemy blatníkov, bočné prahy a spodná časť nárazníkov v matnom čiernom prevedení

Zadný nárazník v prevedení Cross Country

18-palcové disky z ľahkej zliatiny, 5-lúčové, prevedenie Silver, pneumatiky 215/55 R18

#### Výbava CROSS COUNTRY PLUS

Čalúnenie Textil/Vinyl Comfort

Manuálne nastaviteľné predné sedadlá s elektrickým nastavením výšky sedáku, manuálne nastaviteľný sklon sedáku vodiča

Elektrická 2-smerová bedrová opierka sedadiel vodiča a spolujazdca

Dekoračné hliníkové obloženie prístrojovej dosky Iron Ore

Volič jazdných režimov (nastavenie charakteristiky pre motor, prevodovku, riadenie, brzdy, displej vodiča, ESC)

#### Plne grafický digitálny prístrojový panel s 12,3-palcovým displejom vodiča

Parkovacie senzory vzadu

Full LED predné svetlá s automatickým prepínaním diaľkových svetiel AHB 1.generácie (zap./vyp.), integrované denné svietenie LED v tvare "T"

Vnútorne a vonkajšie spätné zrkadlá automaticky zatmaviteľné

Elektricky sklopné vonkajšie spätné zrkadlá

Lemovanie bočných okien v čiernom prevedení

Integrované strešné lišty v kovovo lesklom prevedení

Kľúč v štandardnom prevedení spolu s kľúčom CARE KEY s možnosťou nastavenia maximálnej rýchlosti

#### Výbava CROSS COUNTRY PRO (navyššie oproti výbave CROSS COUNTRY)

Zadná laktová opierka s držiakom nápojov a úložným priestorom

Kožou potiahnutý diaľkový ovládač kľúča od vozidla spolu s oranžovým kľúčom CARE KEY s možnosťou nastavenia maximálnej rýchlosti

Osvetlenie interiéru - vysoká úroveň: obsahuje osvetlenie základnej úrovne, plus:

nástupný priestor vpredu a vzadu, priestor pre nohy vpredu a vzadu, náladové osvetlenie v strope aj v dverách vpredu aj vzadu,

odkladacie priestory vo dverách vpredu aj vzadu, držiak nápojov vpredu, čítacie lampičky vpredu aj vzadu, dvere batožinového priestoru

Vysokolesklé čierne orámovanie bočných okien

18-palcové disky z ľahkej zliatiny, 5-lúčové s dvojitými lúčmi tvaru V, úprava Black/Diamond Cut, pneu 215/55 R18

Navigačný systém Sensus s bezplatnou aktualizáciou mapových podkladov

Integrácia smartfónu prostredníctvom Apple Car Play & Android Auto

Elektrická 2-smerová bedrová opierka sedadiel vodiča a spolujazdca

Bezklúčový vstup KEYLESS spolu s bezdotykovým otváraním dverí batožinového priestoru





## BALÍKY VÝBAVY

Kód	Názov a popis balíka výbavy	Cena	CROSS COUNTRY PLUS	CROSS COUNTRY PRO
<b>P0001 Power Seats</b>				
10	Elektricky nastaviteľné sedadlo spolujazdca	1 200 €	○	○
47	Elektrické sedadlo vodiča			
212	4 - smerová bedrová opierka pre predné sedadlá			
385	Pamäť pre sedadlo spolujazdca			
1101	Predĺženie sedáku pre predné sedadlá			
<b>P0004 Lighting</b>				
65	Ostrekovače svetlometov	1 050 €		○
645	Kompletné LED svetlomety s ABL a AHB II. generácie			
879	Komplexné osvetlenie vozidla LED diódami			
16	Predné hmlové LED svetlá	1 150 €	○	
65	Ostrekovače svetlometov			
645	Kompletné LED svetlomety s ABL a AHB II. generácie			
879	Komplexné osvetlenie vozidla LED diódami			
<b>P0005 Driver Assist</b>				
132	<b>IntelliSafe Assist</b> adaptívny tempomat ACC, upozornenie na bezpečný odstup (len s 117), asistent pre polo-autonómnu jazdu do 130 km/h (Pilot Assist II.), aktívny asistent udržania vozidla v jazdnom pruhu, možnosť prispôsobenia max. povolenej rýchlosti podľa dopravného značenia	1 650 €	○	○
603	<b>IntelliSafe Surround</b> BLIS - monitorovanie slepého uhla (Blind Spot Information System) vrátane automatického zásahu do riadenia pre návrat do pruhu LCMA - asistent pre zmenu jazdného pruhu (Lane Change Merge Aid) CTA - varovanie pred krížením cesty iným vozidlom (Cross Traffic Alert) - vrátane automatického zabrzdzenia v prípade hrozjacej zrážky RCM - systém prevencie nárazu zozadu (Rear Collision Mitigation) RRS - systém pripravených bezpečnostných pásov pred hroziacou nehodou			
<b>P0006 Navigation Tech</b>				
255	<b>Navigačný systém Sensus</b>	1 200 €	○	
882	<b>Integrácia smartfónu prostredníctvom Apple Car Play &amp; Android Auto</b>			
<b>P0007 Navi Tech &amp; Park Assist</b>				
691	<b>Predný a zadný parkovací asistent (zameniteľné za 870 - parkovací asistent pre kolmé a priečne parkovanie, doplatok - 290 €)</b>	1 300 €		○
790	<b>Zadná parkovacia kamera (zameniteľné za 139 - 360 - stupňová parkovacia kamera, doplatok - 570 €)</b>			
1033	<b>Prémiový audiosystém Harman &amp; Kardon (zmeniteľné za 533 - audiosystém Bowers &amp; Wilkins, doplatok - 2 460 €)</b>			
255	<b>Navigačný systém Sensus</b>	2 450 €	○	
691	<b>Predný a zadný parkovací asistent (zameniteľné za 870 - doplatok 290€)</b>			
790	<b>Zadná parkovacia kamera (zameniteľné za 139 - doplatok 570 €)</b>			
882	<b>Integrácia smartfónu prostredníctvom Apple Car Play &amp; Android Auto</b>			
1033	<b>Prémiový audiosystém Harman &amp; Kardon (zameniteľné za 533 - doplatok 2 460 €)</b>			



## BALÍKY VÝBAVY

Kód	Názov a popis balíka výbavy	Cena	CROSS COUNTRY PLUS	CROSS COUNTRY PRO
<b>P0008 Climate</b>				
11	Vyhrievané predné sedadlá	500 €	○	○
63	Vyhrievané dýzy ostrekovačov čelného skla			
869	Vyhrievaný volant			
<b>P0009 Climate Pro</b>				
11	Vyhrievané predné sedadlá	1 800 €	○	○
63	Vyhrievané dýzy ostrekovačov čelného skla			
273	Nezávislé kúrenie s časovým spínačom			
752	Vyhrievané zadné sedadlá			
869	Vyhrievaný volant			
<b>P0010 Park Assist</b>				
691	Predný a zadný parkovací asistent (zameniteľné za 870 - parkovací asistent pre kolmé a priečne parkovanie, doplatok - 290 €)	700 €	○	○
790	Zadná parkovacia kamera (zameniteľné za 139 - 360 - stupňová parkovacia kamera, doplatok - 570 €)			
<b>P0011 Lounge</b>				
5	4 - zónová automatická klimatizácia	4 400 €		○
30	Panoramatické strešné okno			
117	Head Up displej (zameniteľné za 871, doplatok - 0€)			
139	360 - stupňová parkovacia kamera			
691	Predný a zadný parkovací asistent (zameniteľné za 870 - doplatok 290 €)			
1033	Prémiový audiosystém Harman & Kardon (zameniteľné za 553 doplatok 2 460 €)			
1074	Pokročilé čistenie vzduchu s certifikovanou účinnosťou WHO	5 550 €	○	
5	4 - zónová automatická klimatizácia			
30	Panoramatické strešné okno			
117	Head Up displej (zameniteľné za 871, doplatok - 0 €)			
139	360 - stupňová parkovacia kamera			
255	Navigačný systém Sensus			
691	Predný a zadný parkovací asistent (zameniteľné za 870 - doplatok 290 €)			
882	Integrácia smartfónu prostredníctvom Apple Car Play & Android Auto			
1033	Prémiový audiosystém Harman&Kardon (zameniteľné za 553 - doplatok 2 460 €)			
1074	Pokročilé čistenie vzduchu s certifikovanou účinnosťou WHO			

## AUDIOSYSTÉMY A MULTIMÉDIÁ

Kód	Názov a popis výbavy	Cena	CROSS COUNTRY PLUS	CROSS COUNTRY PRO
117	<b>Grafický Head-Up displej</b> (nie s 871)	1 200 €	○	○
19	<b>Plne grafický digitálny prístrojový panel s 12,3" displejom vodiča</b>	0 €	●	●
255	<b>Navigačný systém Sensus</b> vrátane bezplatných aktualizácií mapových podkladov	NAVIGATION TECH / NAVI TECH & PARK ASSIST	○	●
1033	<b>Harman/Kardon Premium Sound</b> 14 reproduktorov, 600W zosilňovač, Subwoofer Fresh Air™	NAVI TECH & PARK ASSIST / LOUNGE	○	○
553	<b>Bowers &amp; Wilkins® Premium Sound</b> 15 reproduktorov, 15kanálový zosilňovač triedy D s výkonom 1460 W, Quantum Logic 7.1 Surround Sound® - technológia priestorovej transformácie zvuku so 4 režimami: Concert Hall, Studio, Individual Stage a Jazz Club, výškové reproduktory B & W s technológiou Double Doom Nautilus™ vr. špeciálneho výškového reproduktora On Top - umiestneného vpredu uprostred pre smerovú minimalizáciu odrazov a čistotu detailov, nové B & W stredopásmové reproduktory s membránou Continuum™ pre úplne prirodzený a viac otvorený zvukový prejav, basové reproduktory s membránou spevnenú uhlíkovými vláknami, basový subwoofer Fresh Air s membránou Mica, aut. optimalizácia kvality a hlasovej úrovne zvuku pre všetky sedadlá a kompenzácie hluku vozidla Dirac Unison®, zdieľanie cez Wi-Fi / Bluetooth - dátové párovanie s chytrým telefónom, internetové rádio a aplikácie, USB vstup, HF Bluetooth, Audio Streaming	3 300 €	○	○
365 + 900369	<b>Komunikačné rozhranie v angličtine</b> vrátane digitálnej príručky používateľa	0 €	○	○
613 + 900393	<b>Komunikačné rozhranie v češtine</b> vrátane digitálnej príručky používateľa v češtine	0 €	○	○
540	<b>Komunikačné rozhranie v slovenčine</b>	0 €	○	○
882	<b>Smartphone integrácia, CarPlay &amp; Android Auto</b> vrátane druhého USB vstupu (Android Auto zatiaľ nedostupné na Slovensku)	NAVIGATION TECH / NAVI TECH & PARK ASSIST	○	●
918	Indukčné nabíjanie telefónu	230 €	○	○

○ = voliteľná výbava

● = štandardná výbava



## BEZPEČNOSŤ A ASISTENČNÉ SYSTÉMY

Kód	Názov a popis výbavy	Cena	CROSS COUNTRY PLUS	CROSS COUNTRY PRO
<b>Ochrana pred krádežou, bezpečnosť detí</b>				
140	Volvo Guard Alarm s náklonovým a pohybovým čidlom, dvojité uzamykanie zámkov dverí, funkcia privátneho zamykania	540 €	○	○
236	Laminované sklá bočných okien	990 €	○	○
114	Elektrická detská poistka zadných dverí a okien	100 €	○	○
874	Uzamykateľná schránka pred spolujazdcom	40 €	○	○
<b>IntelliSafe - bezpečnostné asistenčné systémy</b>				
132	<b>IntelliSafe Assist</b> adaptívny tempomat ACC, upozornenie na bezpečný odstup (len s 117), asistent pre polo-autonómnou jazdu do 130 km/h (Pilot Assist II.), aktívny asistent udržania vozidla v jazdnom pruhu, možnosť prispôsobenia max. povolenej rýchlosti podľa dopravného značenia	DRIVER ASSIST	○	○
603	<b>IntelliSafe Surround</b> BLIS - monitorovanie slepého uhla (Blind Spot Information System) vrátane automatického zásahu do riadenia pre návrat do pruhu LCMA - asistent pre zmenu jazdného pruhu (Lane Change Merge Aid) CTA - varovanie pred krížením cesty iným vozidlom (Cross Traffic Alert) - upozorní na blížiace sa vozidlá, cyklistov či chodcov pri cúvaní von z parkovacieho miesta <b>- v prípade hrozacej zrážky automaticky zabrzdí</b> RCM - systém prevencie nárazu zozadu (Rear Collision Mitigation) - pri hroziacom náraze zozadu rozblíka výstražné svetlá, napne bezpečnostné pásy a pri stojacom vozidle aktivuje brzdy naplno RRS - systém prípravy predných bezp. pásov pred hroziacou nehodou	570 €	○	○
<b>Parkovacie asistenčné systémy</b>				
529	<b>Parkovacie senzory vzadu</b>	0 €	●	●
691	<b>Parkovacie senzory vpredu a vzadu</b>	PARK ASSIST	○	○
870	<b>Aktívny parkovací asistent pre pozdĺžne a priečne parkovanie</b> vrátane predných a zadných parkovacích senzorov (len so 139, obsahuje 691)	700 €	○	○
790	<b>Zadná parkovacia kamera</b> (už zahrnutá v opcii 139)	PARK ASSIST	○	○
139	<b>Kamery parkovacieho asistenta - 360-stupňový pohľad zhora</b> vrátane zadnej parkovacej kamery (790) (len s 603)	1 050 €	○	○
○ = voliteľná výbava      ● = štandardná výbava				

## VNÚTORNÁ VOLITEĽNÁ VÝBAVA

Kód	Názov a popis výbavy	Cena	CROSS COUNTRY PLUS	CROSS COUNTRY PRO
<b>Sedadlá</b>				
11	<b>Vyhrievané predné sedadlá</b>	CLIMATE / CLIMATE PRO	<input type="radio"/>	<input type="radio"/>
752	<b>Vyhrievané zadné sedadlá</b> (len s 11)	240 €	<input type="radio"/>	<input type="radio"/>
212	<b>Elektrická 4-smerová bedrová opierka sedadiel vodiča a spolujazdca</b> (len s 1101, nie s textilným čalúnením R100, R300, U310)	60 €	<input type="radio"/>	<input type="radio"/>
47	<b>Elektricky ovládané sedadlo vodiča, vrátane pamäťovej funkcie pre sedadlo a spätné zrkadlá</b>	780 €	<input type="radio"/>	<input type="radio"/>
10	<b>Elektricky ovládané sedadlo spolujazdca</b> (len s 47)	450 €	<input type="radio"/>	<input type="radio"/>
385	<b>Pamäť pre elektricky ovládané sedadlo spolujazdca</b> (len s 47, 10, 1101)	90 €	<input type="radio"/>	<input type="radio"/>
1101	<b>Nastaviteľné predĺženie sedáku vodiča a spolujazdca</b> (len s 212, nie s textilným čalúnením R300, U310)	170 €	<input type="radio"/>	<input type="radio"/>
384	<b>Masážna funkcia pre operadlá predných sedadiel</b> (len s 47, 10, 385, 209, 11, len s čalúnením xCx0)	690 €	<input type="radio"/>	<input type="radio"/>
<b>Komfort</b>				
5	<b>4-zónová automatická klimatizácia</b> ovládaci displej pre druhý rad sedadiel, chladená schránka v palubnej doske	660 €	<input type="radio"/>	<input type="radio"/>
1074	<b>Pokročilé čistenie vzduchu s certifikovanou účinnosťou WHO</b>	270 €	<input type="radio"/>	<input type="radio"/>
273	<b>Nezávislé kúrenie s časovým spínačom</b>	CLIMATE	<input type="radio"/>	<input type="radio"/>
931	<b>230V elektrická zásuvka v zadnej časti stredového tunelu</b>	110 €	<input type="radio"/>	<input type="radio"/>
346	<b>Držiak nákupných tašiek v batožinovom priestore</b>	120 €	<input type="radio"/>	<input type="radio"/>

= voliteľná výbava

= štandardná výbava

## VONKAJŠIA VOLITEĽNÁ VÝBAVA

Kód	Názov a popis výbavy	Cena	CROSS COUNTRY PLUS	CROSS COUNTRY PRO
<b>Osvetlenie a výhľad</b>				
167	<b>Elektricky sklopné vonkajšie spätné zrkadlá</b>	0 €	●	●
169	<b>Vnútorne a vonkajšie spätné zrkadlá automaticky zatmaviteľné</b>	0 €	●	●
645	<b>Kompletné LED svetlomety (vysoká úroveň)</b> ABL - aktívne natáčanie do zákrut (Active Bending Lights) AHB gen. II - inteligentný asistent diaľkových svetiel s aktívnym tienením LED DRL - integrované LED denné svietenie v tvare "T" (len s 16, 65)	LIGHTING	○	○
65	<b>Vysokotlakové ostrekovače svetlometov</b>	LIGHTING	○	○
16	<b>Predné hmlové svetlá LED</b> v spojení s opcíou 645 vrátane prísvecovania do zákrut	LIGHTING	○	○
879	<b>Osvetlenie interiéru - vysoká úroveň:</b> nástupný priestor vpredu a vzadu, priestor pre nohy vpredu a vzadu, odkladacie priestory vo dverách, viacfarebné náladové osvetlenie, ambientné osvetlenie prístrojovej dosky a kľučiek dverí, držiak nápojov dvere batožinového priestoru, podsvietené prahové lišty	LIGHTING	○	●
871	<b>Vyhrievané čelné sklo</b> (nie s 117)	200 €	○	○
63	<b>Vyhrievané dýzy ostrekovačov čelného skla</b>	CLIMATE / CLIMATE PRO	○	○
179	<b>Zatmavené sklá zadných okien, od B-stĺpika dozadu</b> (len s 1108)	420 €	○	○
30	<b>Panoramatická strecha,</b> integrovaná elektrická snečná clona	1 500 €	○	○
<b>Jazdné vlastnosti</b>				
510	<b>Volič jazdných režimov</b> nastavenie charakteristiky pre motor, prevodovku, riadenie, brzdy, displej vodiča, ESC, asistent pre zjazd z kopca HDC	0 €	●	●
165	<b>Dojazdové rezervné koleso 125/80 R18 vrátane zdviháku</b> (nahrádza sadu na opravu defektu)	150 €	○	○
1028	<b>Ťažné zariadenie, poloelektrické</b>	1 070 €	○	○
<b>Vonkajší vzhľad</b>				
	<b>Strešné lišty v kovovo lesklom prevedení, integrované</b>	0 €	●	●
1108	<b>Vysokolesklé čierne orámovanie bočných okien</b>	180 €	○	●
308	<b>Bez označenia motora</b>	0 €	○	○
313	<b>Bez označenia motora a modelu</b> (obsahuje 308)	0 €	○	○

○ = voliteľná výbava

● = štandardná výbava

## OBLOŽENIA, VOLANTY, RADIACE PÁKY

Kód	Názov a popis výbavy	Cena	CROSS COUNTRY PLUS	CROSS COUNTRY PRO
<b>Obloženie prístrojovej dosky</b>				
	Hliníkový dekor IRON ORE	0 €	●	●
	Drevený dekor LINEAR LIME	0 €	○	○
	Drevený dekor DRIFT WOOD	0 €	○	○
1075	Čalúnená palubná doska s prešíťím	840 €	○	○

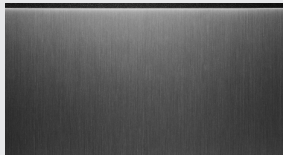

hliník IRON ORE

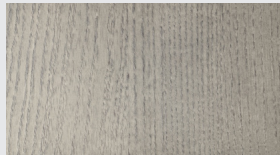

drevo DRIFTWOOD

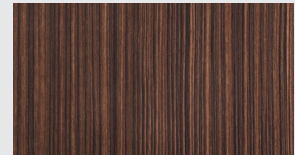

drevo LINEAR LIME

### Volanty

	3-ramenný kožený volant s dekoratívnym obložením Uni Deco - farebne zladený s interiérom, lesklé čierne tlačidlá	0 €	●	●
869	Vyhrievaný volant	CLIMATE / CLIMATE PRO	○	○

### Radiace páky

	Kožou potiahnutá hlavica radiacej páky elektronického voliča prevodovky Shift by Wire	0 €	●	●
--	---	-----	---	---

○ = voliteľná výbava

● = štandardná výbava





## ČALÚNENIE A INTERIÉR

Kód	Typ čalúnenia Farba čalúnenia sedadiel / farba interiéru	Cena	CROSS COUNTRY PLUS	CROSS COUNTRY PRO
<b>CROSS COUNTRY ROOMS</b>				
R100	Textil - sedadlá Comfort, sedadlá, interiér, koberce - čierna Charcoal, strop - svetlá Blond, obloženie - hliníkové Iron Ore	0 €	○	○
R300	Textil / vinyl - sedadlá Comfort, sedadlá, koberce - čierna Charcoal, strop - svetlá Blond, obloženie - hliníkové Iron Ore	540 €	○	
		0 €		○
U310	Textil / vinyl - sedadlá Comfort, sedadlá - City Weave, svetlé káro, interiér, strop - svetlá Blond, koberce - čierna Charcoal, obloženie - hliníkové Iron Ore	540 €	○	
		0 €		○
RA00	Koža Moritz - sedadlá Comfort, sedadlá, interiér, koberce - čierna Charcoal, strop - svetlá Blond, obloženie - drevené Drift Wood	1 800 €	○	
		0 €		○
RA30	Koža Moritz - sedadlá Comfort, sedadlá - tmavá hnedá Maroon, interiér, strop, koberce - čierna Charcoal, obloženie - drevené Linear Lime	1 800 €	○	
		0 €		○
UA00	Koža Moritz - sedadlá Comfort, sedadlá - biela Blond, interiér, strop - svetlá Blond, koberce - čierna Charcoal, obloženie - drevené Drift Wood	1 800 €	○	
		0 €		○
RC00	Koža Nappa Agnes - odvetrávaná, sedadlá Comfort, sedadlá, interiér, koberce - čierna Charcoal, strop - svetlá Blond, obloženie - drevené Drift Wood	3 270 €	○	
		2 010 €		○
RC20	Koža Nappa Agnes - odvetrávaná, sedadlá Comfort, sedadlá - hnedá Amber, interiér, strop, koberce - čierna Charcoal, obloženie - drevené Linear Lime	3 270 €	○	
		2 010 €		○
RC30	Koža Nappa Agnes - odvetrávaná, sedadlá Comfort, sedadlá - hnedá Maroon, interiér, strop, koberce - čierna Charcoal, obloženie - drevené Linear Lime	3 270 €	○	
		2 010 €		○
RC40	Koža Nappa Agnes - odvetrávaná, sedadlá Comfort, sedadlá - biela Blond, interiér, strop, koberce - čierna Charcoal, obloženie - drevené Drift Wood	3 270 €	○	
		2 010 €		○
UC00	Koža Nappa Agnes - odvetrávaná, sedadlá Comfort, sedadlá - biela Blond, interiér, strop - svetlá Blond, koberce - čierna Charcoal, obloženie - drevené Drift Wood	3 270 €	○	
		2 010 €		○
R4A1	Vlna / recyklovaný polyester - sedadlá Contour, sedadlá - tmavá sivá Slate, interiér, strop, koberce - čierna Charcoal, obloženie - drevené Linear Lime	3 060 €	○	
R471	Vlna / recyklovaný polyester - sedadlá Contour, sedadlá - tmavá sivá Slate, interiér, strop, koberce - čierna Charcoal, obloženie - drevené Linear Lime	1 260 €		○

○ = voliteľná výbava      ● = štandardná výbava



## FARBY KAROSÉRIE

Kód	Názov a typ farby	Cena	V60 CROSS COUNTRY
<b>Nemetalické</b>			
019	Čierna Black Stone	0 €	○
614	Biela Ice White	0 €	○
<b>Metalické</b>			
711	Strieborná Bright Silver Metallic	830 €	○
714	Sivá Osmium Grey Metallic	830 €	○
717	Čierna Onyx Black Metallic	830 €	○
722	Tmavohnedá Maple Brown Metallic	830 €	○
723	Tmavomodrá Denim Blue Metallic	830 €	○
724	Tmavosivá Pine Grey Metallic	830 €	○
725	Červená Fusion Red Metallic	830 €	○
726	Béžová Birch Light Metallic	830 €	○
727	Šedá Pebble Grey metallic	830 €	○
<b>INSCRIPTION metalické</b>			
707	Biela Crystal White Pearl	1 480 €	○

○ = voliteľná výbava

● = štandardná výbava

Vyobrazené farby sú iba ilustratívne. Originálne vzorky farieb Vám poskytne autorizovaný predajca Volvo.



Ice White



Black Stone

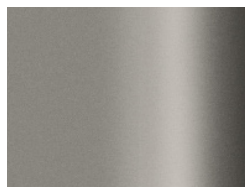

Pebble Grey

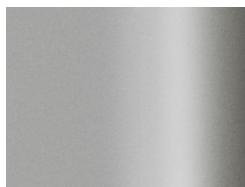

Bright Silver



Osmium Grey

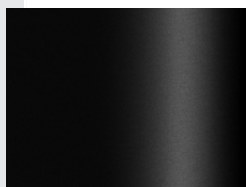

Onyx Black

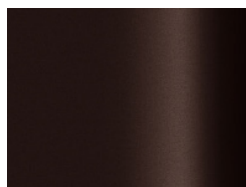

Maple Brown



Denim Blue

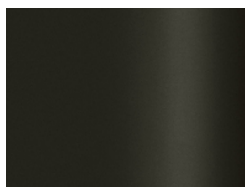

Pine Grey



Fusion Red



Birch Light



Crystal White Pearl

## KOLESÁ

Kód	Veľkosť a typ kolies	Cena	CROSS COUNTRY PLUS	CROSS COUNTRY PRO
<b>18-palcové</b>				
1070	5-lúčové, úprava Silver, pneu 215/55 R18 (emisná trieda A)	0 €	●	○
1069	5-lúčové, úprava Black/Diamond Cut, pneu 215/55 R18 (emisná trieda A)	150 €	○	
		0 €		●
<b>19-palcové</b>				
1067	5-lúčové s dvojitémi lúčmi, úprava Matt Graphite/Diamond Cut, pneu 235/45 R19 (emisná trieda C)	720 €	○	
		570 €		○
1068	5-lúčové s dvojitémi lúčmi tvaru V, úprava Black/Diamond Cut, pneu 235/45 R19(emisná trieda C)	720 €	○	
		570 €		○
<b>20-palcové</b>				
800146	7-lúčové, úprava Matt Graphite/Diamond Cut, pneu 245/40 R20 (emisná trieda C)	1 800 €	○	
		1 650 €		○

○ = voliteľná výbava

● = štandardná výbava



18" 5-lúčové (1070)



18" 5-lúčové (1069)



19" 5-lúčové (1067)



19" 5-lúčové (1068)



20" 7-lúčové (800146)

## TECHNICKÉ ÚDAJE

	<b>B4 AWD</b>	<b>B5 AWD (benzín)</b>
Typ motora:	2.0-litrový vznetrový štvorvalec, common rail 2x turbodúchadlo	2.0-litrový benzínový štvorvalec 1x turbodúchadlo
Kód motora:	A8 / D4204T14	L1 / B420T2
Prevodovka:	8-stup. automatická	8-stupňová automatická
Spotreba paliva kombinovaná, l/100 km: (WLTP: od - do, podľa špecifikácie vozidla)	5,9 -6,5 (WLTP) 6,7 - 6,9 (NEDC)	7.4 - 7.9 (WLTP) 6.7 - 6.9 (NEDC)
Emisie CO <sub>2</sub> g/km: (WLTP: od - do, podľa špecifikácie vozidla)	154-170 (WLTP) 135 (NEDC)	167 - 179 (WLTP) 152 -157 (NEDC)
Max. výkon, kW (k) / pri otáčkach/min.:	Motor: 145 (197) / 4000 Elektro: 10 (14) / 3000	Motor: 184 (250) / 5400 - 5700 Elektro: 10 (14) / 3000
Max. krútiaci moment, Nm / pri otáčkach/min.:	Motor: 420 / 1750 - 2750 Elektro: 40 / 0 -2250	Motor: 350 / 1800 – 4800 Elektro: 40 / 0 -2250
Zrýchlenie, 0-100 km/h v sekundách:	8,2	6.9
Max. rýchlosť, km/h:	180	180
Palivová nádrž, v litroch:	71	71
Pohotovostná hmotnosť od:	1854 kg	1 816 kg
Max. hmotnosť prívesu, nebrzdený / brzdený:	750 / 2000 kg	750 kg / 1 800 kg

## ROZMERY

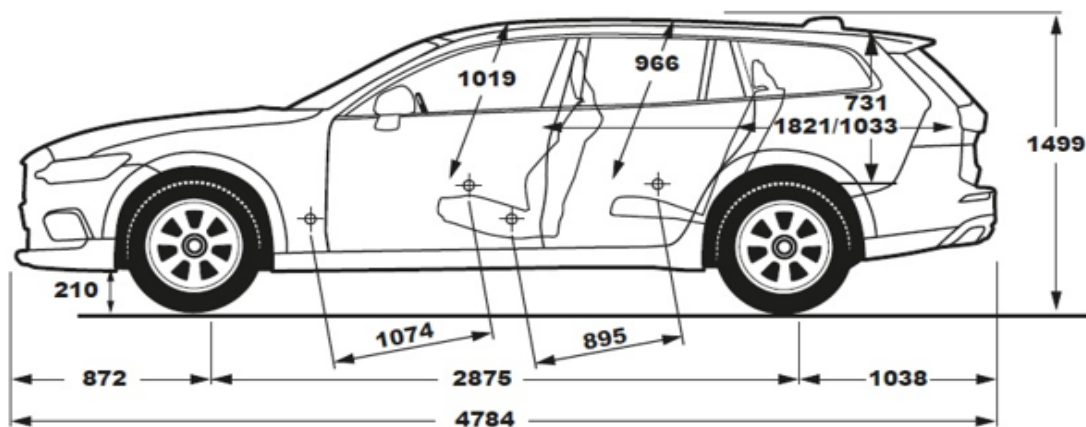

**V60CC**

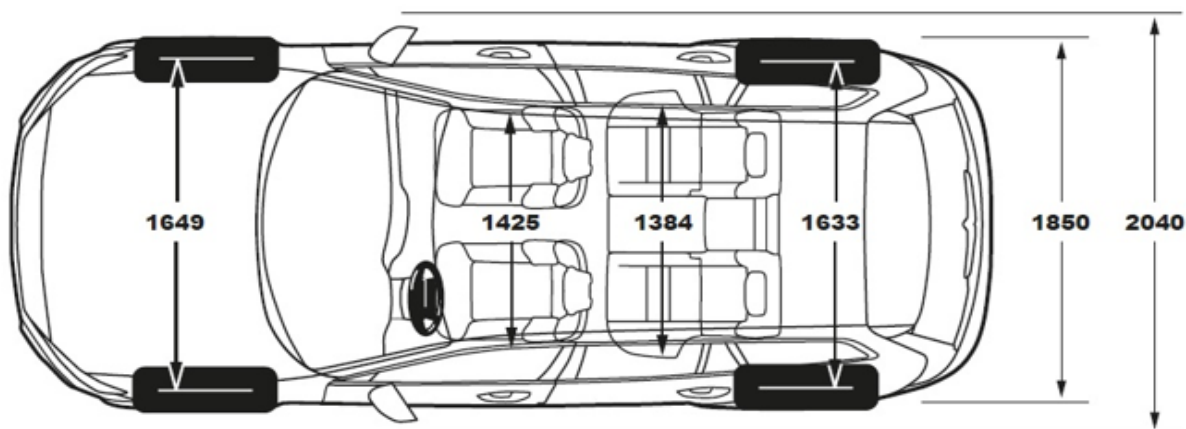

Objem batožinového priestoru: 529 / 1 441 litrov

## SERVISNÉ BALÍKY

Servisné balíky	cena	V60
Servisný balík na 3 roky	1 287 €	○
Servisný balík na 4 roky	1 870 €	○
Servisný balík na 5 rokov	2 243 €	○

○ = voliteľná výbava

● = štandardná výbava

\* Pre viac informácií ohľadom servisných balíkov, kontaktujte svojho autorizovaného predajcu Volvo. Ceny za servisné balíky sú uvedené s DPH.

**V O L V O**

**Upozornenie:** Niektoré z informácií obsiahnutých v tejto brožúre môžu byť nesprávne v dôsledku zmien produktu, ku ktorým môže dôjsť po jej vytlačení. Niektoré časti výbavy, tu popísané alebo vyobrazené, môžu byť teraz k dostaniu len za príplatok. Pred objednaním si prosím vyžiadajte aktuálne informácie u Vášho autorizovaného Volvo dealera. Výrobca si vyhradzuje právo vykonávať zmeny cien, farieb, materiálov, technických údajov a modelov, a to kedykoľvek, bez predchádzajúceho oznámenia